

PŘÍRUČKA PRO UŽIVATELE

BEZDRÁTOVÝ SOUND BAR

Před uvedením své soupravy do provozu si prosím přečtěte pozorně tento návod a uschovejte jej pro budoucí použití.

Model

SP7 (SP7, SPP5-W)

Rychlý průvodce pro zvukový panel

Instalace a použití produktu

1 Připojte zvukový panel k televizi pomocí optického kabelu nebo kabelu HDMI.

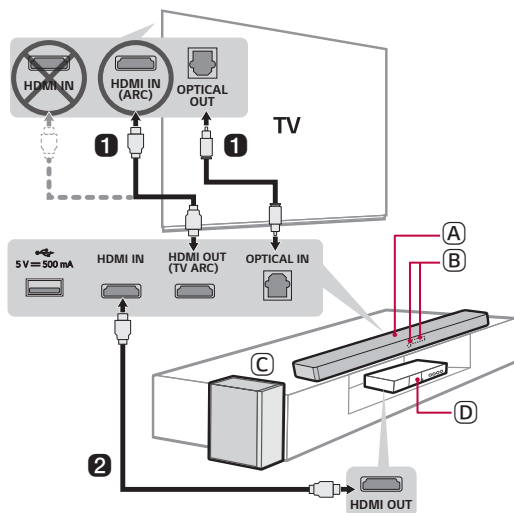

(A) Zvukový panel

(B) Přijímač dálkového ovládání / Stavový displej

(C) Bezdrátový subwoofer - Nainstalujte ho v blízkosti zvukového panelu.



(D) Externí zařízení - (Blu-ray přehrávač, herní konzole atd.)

- 2 Pokud používáte externí zařízení (například Blu-ray přehrávač, herní konzole atd.), připojte ho ke zvukovému panelu pomocí kabelu HDMI.
- 3 Proveďte připojení k napájení v následujícím pořadí: bezdrátový subwoofer → zvukový panel. Poté zapněte zvukový panel. Když je automaticky navázáno spojení se zvukovým panelem, LED kontrolky na bezdrátovém subwooferu se rozsvítí zeleně. (→ Viz Připojení k produktu na straně 6.)

4 Použití produktu s vaším televizorem (→ Viz Připojení k televizoru na straně 23.)

- 1 Stiskněte opakovaně tlačítko **Funkce**  dokud se na stavovém displeji nezobrazí **OPT/HDMI ARC**.
- 2 V nastavení televizoru nastavte výstupní reproduktor na [HDMI ARC], [Optický] nebo [Externí reproduktor].
- 3 Pokud je televizor správně připojen k produktu, zobrazí se na stavovém displeji **OPT** nebo **ARC** spolu se zvukem.

5 Připojení produktu ke smartphonu přes Bluetooth (→ Viz Připojení prostřednictvím Bluetooth na straně 31.)



- 1 Na svém smartphonu klepněte na tlačítko **Nastavení**  a zvolte  **Bluetooth**. Zapněte funkci **Bluetooth**. (**Vypnuto** > **Zapnuto**)
- 2 Stiskněte tlačítko **Bluetooth párování** . Po chvíli uvidíte na stavovém displeji **BT READY**.
- 3 Vyhledejte produkt na svém smartphonu a klepněte na něj. Produkt se zobrazí jako LG SP7 (XX).
- 4 Když je produkt připojen k vašemu smartphonu prostřednictvím **Bluetooth**, uvidíte, že se stavový displej mění v pořadí **PAIRED** → **Název připojeného Bluetooth zařízení** → **BT**.

6 Připojení k aplikaci LG Sound Bar (→ Viz Propojení se smartphonem přes aplikaci LG Sound Bar na straně 34.)

- 1 Na svém smartphonu vyhledejte v obchodech Google Play nebo App Store **aplikaci LG Sound Bar** a nainstalujte ji.
- 2 Více informací o jejím použití získáte výběrem [Nápověda] v [Nastavení].

Manuální připojení zvukového panelu k bezdrátovému subwooferu (→ Viz Ruční připojení bezdrátového subwooferu na straně 8.)

Pokud na zadní straně bezdrátového subwooferu vidíte červenou LED kontrolku, znamená to, že zvukový panel není k subwooferu připojen. V takovém případě je připojte v následujícím pořadí.

- ① Vypněte zvukový panel stisknutím tlačítka **Power** .
- ② Stiskněte tlačítko **PAIRING** na zadní straně odpojeného bezdrátového subwooferu. Ověřte, zda kontrolka LED bliká zeleně.
 - Pokud na zadní straně bezdrátového subwooferu stále vidíte červenou LED kontrolku, znovu stiskněte a podržte tlačítko na zadní straně subwooferu.
- ③ Zapněte zvukový panel stisknutím tlačítka **Power** .
- ④ Po navázání připojení se na zadní straně bezdrátového subwooferu zobrazí zelená kontrolka LED.

Rychlý průvodce pro zvukový panel

- 2 Instalace a použití produktu

Instalace

- 6 Připojení k produktu

Popis produktu

- 13 Přední strana
- 14 Zadní strana
- 15 Popis dálkového ovladače

Připojení k televizoru

- 23 Připojení pomocí optického kabelu
- 25 Propojení s LG Sound Sync (bezdrátový)
- 26 Připojení pomocí kabelu HDMI

Připojení k externímu zařízení

- 28 Připojení pomocí kabelu HDMI
- 30 Připojení pomocí optického kabelu

Použití produktu jako audio systému

- 31 Připojení prostřednictvím Bluetooth
- 34 Propojení se smartphonem přes aplikaci LG Sound Bar
- 36 Připojení k paměťovému zařízení USB

Přípevnění produktu na zeď

- 39 Přípevnění produktu na zeď
- 41 Uspořádání kabelů (volitelné)

Bezpečnostní opatření

- 42 Bezpečnost a předpisy

Než nahlásíte poruchu produktu

- 45 Odstraňování problémů

Dodatek

- 48 Technické údaje
- 50 Registrované obchodní známky a licence
- 51 Oznámení o softwaru open source
- 51 Manipulace s výrobkem

Instalace

Připojení k produktu

Po připojení zvukového panelu k bezdrátovému subwooferu si můžete vychutnat bohatší zvuk.

Automatické připojení bezdrátového subwooferu

Po dokončení instalace se bezdrátový subwoofer automaticky připojí ke zvukovému panelu. Připojte zvukový panel k subwooferu v následujícím pořadí.

- 1 Připojte napájecí kabel k bezdrátovému subwooferu.
- 2 Připojte napájecí kabel připojený k bezdrátovému subwooferu do zásuvky.
- 3 Připojte napájecí kabel do AC adaptéru.
- 4 Připojte kabel AC adaptéru ke konektoru **DC IN** (vstup AC adaptéru) na zadní straně produktu.
- 5 Připojte napájecí kabel připojený k AC adaptéru do zásuvky.

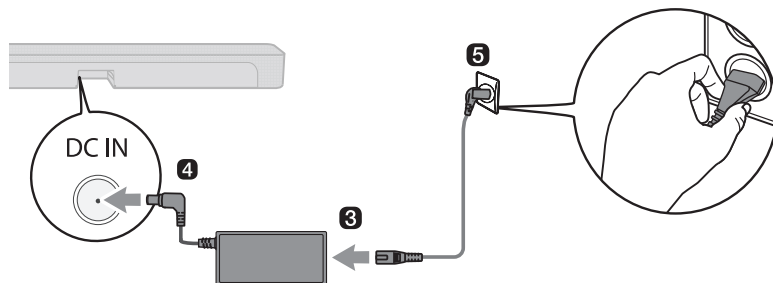
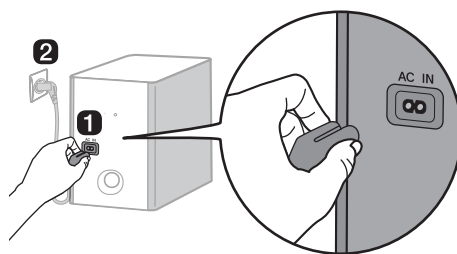

- 6 Když se spojení naváže automaticky, rozsvítí se zelená LED kontrolka na zadní straně bezdrátového subwooferu.

- ✓ **Poznámka**
- Ujistěte se, že používáte dodávaný AC adaptér. Použití jiných AC adaptérů může vést k poruše a propadnutí záruky na produkt.

Kontrola připojení pomocí LED kontrolky na zadní straně bezdrátového subwooferu

Stav připojení můžete zkontrolovat pomocí LED kontrolky na zadní straně bezdrátového subwooferu.

Barva LED kontrolky	Stav
Blikající zelená	Probíhá připojování
Zelená	Připojení proběhlo úspěšně
Červená	Špatně připojení, nebo je subwoofer v pohotovostním režimu
Vypnuto	Není připojen napájecí kabel

Ruční připojení bezdrátového subwooferu

Pokud na zadní straně bezdrátového subwooferu vidíte červenou LED kontrolku, znamená to, že zvukový panel není k subwooferu připojen. V takovém případě je připojte v následujícím pořadí.

- 1 Vypněte zvukový panel stisknutím tlačítka **Power** (🔌).
- 2 Stiskněte tlačítko **Pairing** na zadní straně bezdrátového subwooferu. Zkontrolujte, zda LED kontrolka na zadní straně subwooferu bliká zeleně. Pokud na bezdrátovém subwooferu stále vidíte červenou LED kontrolku, znovu stiskněte a podržte tlačítko na zadní straně subwooferu.

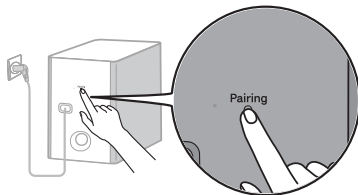

- 3 Zapněte zvukový panel stisknutím tlačítka **Power** (🔌).
- 4 Když se spojení naváže, rozsvítí se zelená LED kontrolka na zadní straně bezdrátového subwooferu.

- ✓ **Poznámka**
- Nainstalujte zvukový panel co nejbližší k bezdrátovému subwooferu. Čím menší je vzdálenost mezi zvukovým panelem a bezdrátovým subwooferem, tím lepší je kvalita zvuku.
 - Ujistěte se, že mezi zvukovým panelem a bezdrátovým subwooferem nejsou žádné překážky.
 - Abyste zabránili bezdrátovému rušení, udržujte vzdálenost alespoň 1 m mezi zvukovým panelem nebo bezdrátovým subwooferem a jakýmkoli periferními zařízeními, která generují silné elektromagnetické vlny (např. bezdrátové směrovače, mikrovlnné trouby atd.).

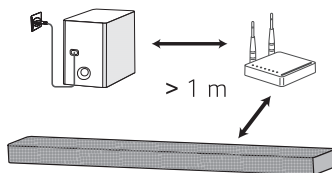

Nastavení prostorového zvuku

Funkce prostorového zvuku vám umožní poslouchat moderní 3D zvuk produkovaný více zvukovými kanály z reproduktorů, bez ohledu na kanály v původně zaznamenaném obsahu.

Pokud například posloucháte hudbu nahranou na kanálech 2.0 se standardními zvukovými efekty, uslyšíte následující rozdíl.

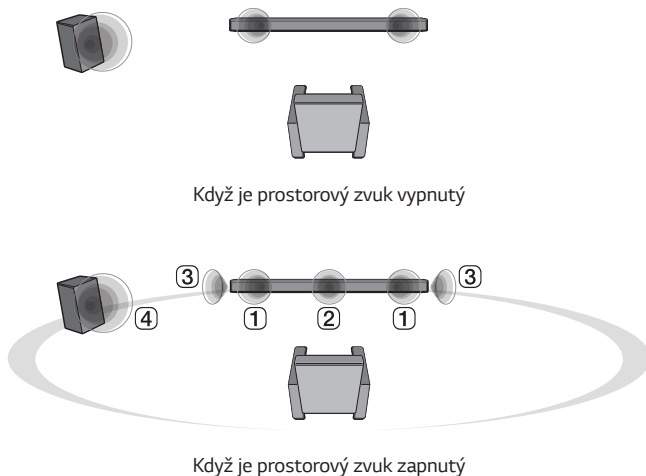

✓ **Poznámka** • Pozice reproduktorů jsou následující.

①	Přední reproduktory
②	Středový reproduktor
③	Boční reproduktory
④	Subwoofer

Zapnutí/vypnutí prostorového zvuku

- 1 Stiskněte tlačítko **Nastavení** . Produkt vstoupí do režimu nastavení a zobrazí se **OFF-AUTO POWER** nebo **ON-AUTO POWER**.

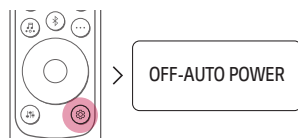



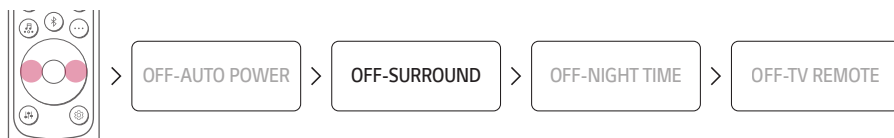



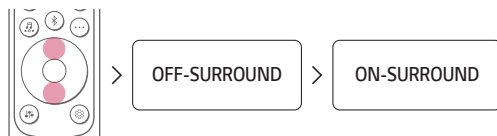

- 2 Když se po stavovém displeji posouvá **OFF-AUTO POWER** nebo **ON-AUTO POWER**, stiskněte tlačítko **Doleva/doprava** a zvolte nastavení prostorového zvuku. Zobrazí se stav prostorového zvuku, **OFF-SURROUND** nebo **ON-SURROUND**.



- 3 Když se po stavovém displeji posouvá **OFF-SURROUND** nebo **ON-SURROUND**, stiskněte tlačítko **Nahoru/dolů** pro vypnutí nebo zapnutí prostorového zvuku.



Zvuk reproduktoru založený na vstupních kanálech

Zvukové efekty	Vstup	Výstup
AI SOUND PRO Zvuk přizpůsobený pomocí umělé inteligence	Kanály 2.0	
	Kanály 5.1 nebo další	
STANDARD Můžete si vychutnávat optimalizovaný zvuk.	Kanály 2.0	
	Kanály 5.1 nebo další	
MUSIC Zvuk obohacený o technologii MERIDIAN	Kanály 2.0	
	Kanály 5.1 nebo další	
CINEMA 3D zvuk kina	Kanály 2.0	
	Kanály 5.1 nebo další	
DTS VIRTUAL : X Zvuk s pohlcujícím a filmovým prostorovým zvukem	Kanály 2.0	
	Kanály 5.1 nebo další	

Zvukové efekty	Vstup	Výstup
CLEAR VOICE Čistý zvuk hlasu zvyšuje kvalitu hlasového zvuku	Kanály 2.0	
	Kanály 5.1 nebo další	
SPORTS Realistický zvuk jako na stadionu	Kanály 2.0	
	Kanály 5.1 nebo další	
GAME Optimalizovaný zvuk pro hry	Kanály 2.0	
	Kanály 5.1 nebo další	
BASS BLAST (BASS BLAST+) Zvuk s posílenými basy	Kanály 2.0	
	Kanály 5.1 nebo další	

Popis produktu

Přední strana

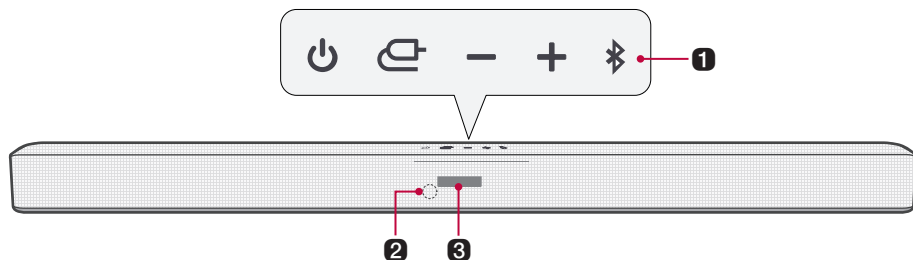

1 Výkon

Zapne nebo vypne produkt.

Funkce

Opakovaným stisknutím tlačítka vyberte požadovanou funkci nebo vstupní režim.

Stavový displej	Popis
OPT/HDMI ARC	Připojte produkt k televizoru, který podporuje optický kabel, ARC nebo LG Sound Sync.
BT	Připojí produkt prostřednictvím Bluetooth .
LG TV	Připojuje produkt k televizoru, který podporuje LG Sound Sync (bezdrátový).
HDMI	Připojí produkt k vstupnímu portu HDMI.
USB	Připojí produkt k paměťovému zařízení USB.

Hlasitost

Upravuje hlasitost reproduktoru s úrovněmi 0 až 40.

Bluetooth párování



Umožňuje vám spárovat zařízení **Bluetooth**, například smartphone, s tímto produktem po dobu tří minut. (→ Viz Připojení prostřednictvím Bluetooth na straně 31.)

Umožňuje vám spárovat váš televizor LG TV s tímto produktem po dobu tří minut. (→ Viz Propojení s LG Sound Sync (bezdrátový) na straně 25.)

2 Přijímač dálkového ovládání

Přijímá bezdrátové signály z dálkového ovladače.

3 Stavový displej

Možnosti, jako vstupní režim a hlasitost, jsou zobrazeny textem.

- Pokud po dobu 15 sekund není aktivní žádný vstup, stavový displej automaticky zeslábně. Po stisknutí tlačítka se stavový displej znovu rozsvítí.

✓ Poznámka

- Aby se snížila spotřeba energie, produkt se automaticky vypne po 15 minutách bez vstupního signálu z externího zařízení.

Zadní strana

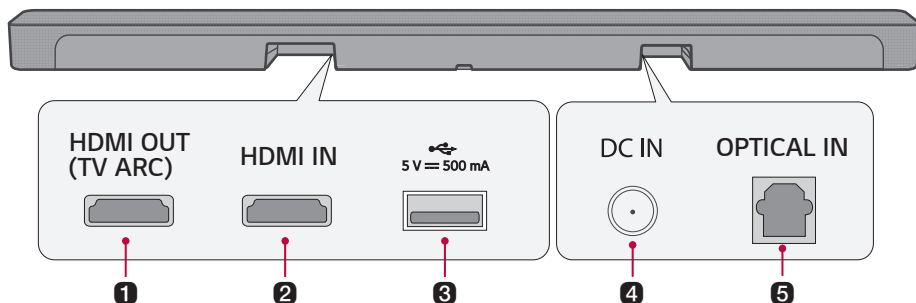

1	HDMI OUT (TV ARC)	Připojte televizor k produktu pomocí kabelu HDMI.
2	HDMI IN	Připojte externí zařízení k produktu pomocí kabelu HDMI.
3	USB port	Chcete-li přehrávat hudbu pomocí produktu, připojte paměťové zařízení USB.
4	DC IN	Připojte k produktu AC adaptér.
5	OPTICAL IN	Připojte televizor k produktu pomocí optického kabelu.

Popis dálkového ovladače

Dálkový ovladač můžete použít k ovládání všech funkcí produktu, od zapnutí/vypnutí až po povolení zvuku kina.

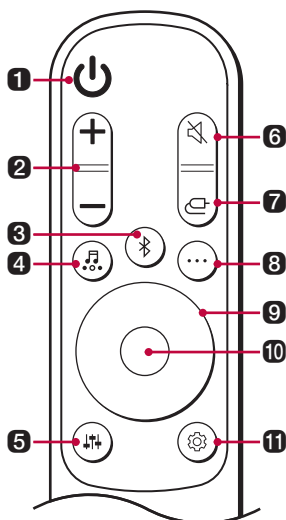

Výměna baterie

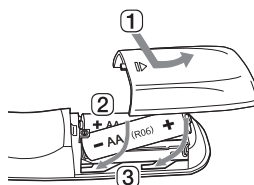

Použijte baterie AA 1,5 V. Vyměňte obě baterie vložením do dálkového ovladače podle vyznačených směrů.

- 1 Otevřete kryt baterie na zadní straně dálkového ovladače.
- 2 Vložte baterie tak, aby konce + a - odpovídaly označením.
- 3 Zavřete kryt baterie.

Při výměně baterie za nesprávný typ hrozí nebezpečí požáru nebo výbuchu.

1 Výkon	Zapne nebo vypne produkt.
2 Hlasitost	Upravuje hlasitost zvuku.
3 Bluetooth párování	Umožňuje vám spárovat zařízení Bluetooth , například smartphone, s tímto produktem po dobu tří minut. (→ Viz Připojení prostřednictvím Bluetooth na straně 31.) Umožňuje vám spárovat váš televizor LG TV s tímto produktem po dobu tří minut. (→ Viz Propojení s LG Sound Sync (bezdrátový) na straně 25.)

4 Zvukové efekty



Stisknutím tlačítka vyberte požadované zvukové pole.

Stavový displej	Popis
AI SOUND PRO	Umělá inteligence vybírá optimální nastavení zvuku podle vašeho obsahu.
STANDARD	Můžete si vychutnávat optimalizovaný zvuk.
HUDBA	Zažijte prémiovou zvukovou technologii MERIDIAN.
KINO	Přehrávejte obsah s 3D zvukem podobným kinu.
DTS VIRTUAL :X	Zvuk s pohlcujícím a filmovým prostorovým zvukem.
ČISTÝ HLAS	Čistý zvuk hlasu zvyšuje kvalitu hlasového zvuku
SPORT	Realistický zvuk jako na stadionu
HRY	Optimalizovaný zvuk pro hry
BASS BLAST (BASS BLAST+)	Basové zvuky jsou vylepšeny.

5 Ladění zvuku

Upravuje úroveň zvuku připojeného reproduktoru. Před stisknutím tlačítek **Nahoru/dolů** pro zvýšení/snížení hlasitosti zvuku stiskněte tlačítko **Ladění zvuku** a poté tlačítko **Doleva/doprava**.

Stavový displej	Připojený reproduktor	Nastavitelný rozsah
WF	Subwoofer	-15 - 6
C	Středový reproduktor	-6 - 6
S	Boční reproduktor	-6 - 6
TRE	Přední reproduktor (výšky)	-5 - 5
BAS	Přední reproduktor (basy)	-5 - 5

6 Ztlumit 

Vypne zvuk z produktu.

7 Funkce 

Opakovaným stisknutím tlačítka vyberte požadovanou funkci nebo vstupní režim.

8 Informace 

Zobrazte připojený vstupní zdroj nebo informace o **Bluetooth**.

Vstupní režim / funkce	Zobrazení na stavovém displeji
BT	Název připojeného zařízení Bluetooth
OPT/ARC/HDMI	Aktuální zdroj zvuku
USB	Název aktuálního zvukového souboru

**9 Nahoru/dolů/
doleva/doprava**

Toto tlačítko se používá při nastavení všech funkcí.

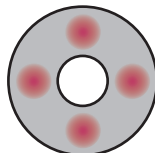

Nahoru/dolů: Posouvá složkami na paměťovém zařízení USB. Stisknutím tlačítka můžete vybrat požadovanou složku.

Doleva/doprava: Pokud přehráváte předchozí skladbu, stiskněte levé tlačítko. Pokud přehráváte další skladbu, stiskněte pravé tlačítko.

**10 Přehrát/
Pozastavit** 

Pokud přehráváte nebo pozastavujete skladbu, stiskněte toto tlačítko.

- Při poslechu hudby na paměťovém zařízení USB můžete vybrat režim přehrávání stisknutím tlačítka po dobu 3 sekund nebo déle, poté stisknutím tlačítka **Nahoru/dolů** vyberte požadovanou možnost Opakování.

Stavový displej	Popis
OFF	Přehraje soubory v pořadí, potom ukončí přehrávání.
ONE	Přehrává aktuální soubor opakovaně.
FOLDER	Přehrává pouze soubory ve složce ve smyčce
ALL	Přehrává všechny soubory ve smyčce
SHUFFLE	Přehrává náhodný soubor, dokud nebudou přehrány všechny soubory, a poté přehrávání ukončí.

11 Nastavení

Umožňuje vám upravit nastavení tohoto produktu: AUTO POWER, SURROUND, NIGHT TIME, TV REMOTE. Stiskněte tlačítko **Nastavení**  a zvolte nastavení pomocí tlačítka **Doleva/doprava**, než stiskněte tlačítko **Nahoru/dolů** pro vypnutí/zapnutí zastavení.

- **AUTO POWER:** Když je televizor nebo externí zařízení zapnuto nebo vypnuto, produkt se rovněž automaticky zapne nebo vypne. Je k dispozici, pouze pokud je produkt připojen k televizoru optickým kabelem. (→ Viz Použití funkce Auto Power na straně 20.)
- **SURROUND:** Funkce prostorového zvuku vám umožní poslouchat moderní 3D zvuk produkovaný více zvukovými kanály z reproduktorů, bez ohledu na kanály v původně zaznamenaném obsahu. (→ Viz Zapnutí/vypnutí prostorového zvuku na straně 10.)
- **NIGHT TIME:** Snižuje celkovou hlasitost zvuku, ale zvyšuje hlasitost jemných a citlivých zvuků. Tato funkce je užitečná při poslechu hudby nebo filmu pozdě v noci. (→ Viz Použití nočního režimu na straně 21.)
- **TV REMOTE:** Tato pohodlná funkce vám umožňuje nastavit hlasitost produktu pomocí dálkového ovladače vašeho televizoru. (→ Viz Ovládání produktu pomocí dálkového ovládání televizoru na straně 19.)

Ovládání produktu pomocí dálkového ovládání televizoru

Hlasitost produktu lze upravit pomocí dálkového ovladače LG TV a dalších značek.

Funkce ovládatelné dálkovým ovladačem televizoru

Hlasitost, vypnutí/zapnutí ztlumení

Podporované značky televizorů

LG, Panasonic, Philips, Samsung, Sharp Electronics, Sony, Toshiba, Vizio

Aktivace/deaktivace této funkce

- 1 Stiskněte tlačítko **Nastavení** . Produkt vstoupí do režimu nastavení a zobrazí se **OFF-AUTO POWER** nebo **ON-AUTO POWER**.

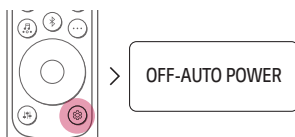

- 2 Když se po stavovém displeji posouvá **OFF-AUTO POWER** nebo **ON-AUTO POWER**, stiskněte tlačítko **Doleva/doprava** pro výběr nastavení dálkového ovladače televizoru. Zobrazený stav dálkového ovladače televizoru je **ON-TV REMOTE** nebo **OFF-TV REMOTE**.



- 3 Když se po stavovém displeji posouvá **ON-TV REMOTE** nebo **OFF-TV REMOTE**, stiskněte tlačítko **Nahoru/dolů** pro vypnutí nebo zapnutí dálkového ovladače televizoru.

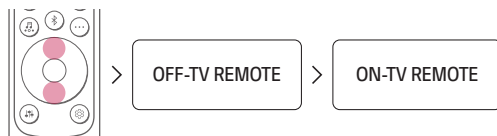

-
- ✓ **Poznámka**
- Stisknutím tlačítka **Nastavení** na dálkovém ovladači televizoru zkontrolujte, zda je zvukový výstup televizoru nastaven na [Externí reproduktor].
 - Produkt nelze ovládat pomocí dálkového ovládání Magic LG TV.
 - Pokud jsou na televizoru zapnuty funkce SIMPLINK nebo Sound Sync, nemusí tato funkce fungovat správně. Stisknutím tlačítka **Nastavení** na dálkovém ovládání televizoru tuto funkci vypnete.
 - Tato funkce nemusí fungovat správně, pokud jsou jednotka a televizor propojeny pomocí kabelu HDMI.

Použití funkce Auto Power

Tato funkce automaticky zapíná a vypíná produkt, když je zapnut nebo vypnut televizor nebo externí zařízení. Když je připojené zařízení zapnuto, produkt se automaticky zapne a vybere funkci podle vstupního signálu.

Aktivace/deaktivace funkce Auto Power

- 1 Stiskněte tlačítko **Nastavení** . Produkt vstoupí do režimu nastavení a zobrazí se **OFF-AUTO POWER** nebo **ON-AUTO POWER**.

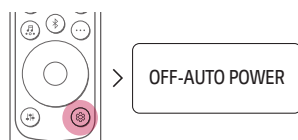

- 2 Když se po stavovém displeji posouvá **OFF-AUTO POWER** nebo **ON-AUTO POWER**, stiskněte tlačítko **Nahoru/dolů** pro vypnutí nebo zapnutí prostorové funkce Auto Power.

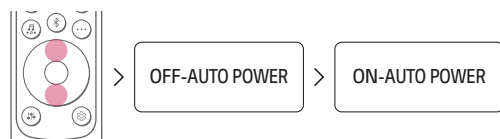

Použití nočního režimu

Snižuje celkovou hlasitost zvuku, ale zvyšuje hlasitost jemných a citlivých zvuků. Tato funkce je užitečná při poslechu hudby nebo filmu pozdě v noci.

Aktivace/deaktivace funkce nočního režimu

- 1 Stiskněte tlačítko **Nastavení** . Produkt vstoupí do režimu nastavení a zobrazí se **OFF-AUTO POWER** nebo **ON-AUTO POWER**.

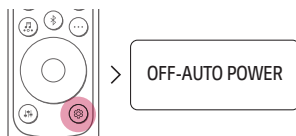

- 2 Když se po stavovém displeji posouvá **OFF-AUTO POWER** nebo **ON-AUTO POWER**, stiskněte tlačítko **Doleva/doprava** pro výběr nastavení nočního režimu. Zobrazený stav nočního režimu je **ON-NIGHT TIME** nebo **OFF-NIGHT TIME**.

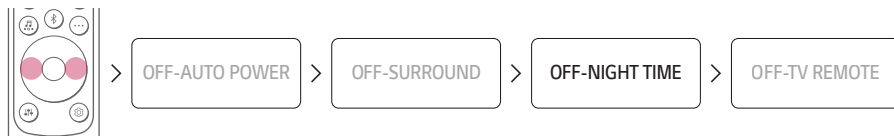

- 3 Když se po stavovém displeji posouvá **ON-NIGHT TIME** nebo **OFF-NIGHT TIME**, stiskněte tlačítko **Nahoru/dolů** pro vypnutí nebo zapnutí nočního režimu.



Použití funkce Rychlý start

Pohotovostní režim má nízkou spotřebu energie, čímž se zkrátí doba spuštění zařízení.

Aktivace/Deaktivace funkce Rychlý start

Když je zařízení zapnuto, stiskněte a podržte tlačítko  na zařízení po dobu 3 sekund. Poté uvidíte hlášení „**ON-QUICK START**“.

Chcete-li tuto funkci deaktivovat, když je zařízení zapnuto, stiskněte a podržte tlačítko  na zařízení po dobu 3 sekund, poté se objeví hlášení „**OFF-QUICK START**“.

Jak se odpojit od bezdrátové sítě nebo od bezdrátového zařízení

Nastavte funkci Auto Power na vypnuto a vypněte produkt.

Připojení k televizoru

Vychutnejte si bohatý a vysoce kvalitní zvuk připojením produktu k televizoru nebo projektoru. Byl navržen tak, aby byly vaše oblíbené programy, jako jsou dramata a sportovní vysílání, mnohem reálnější.

Připojení pomocí optického kabelu

Přenášejte zvuk televizoru do produktu připojením k televizoru optickým kabelem. K původnímu zvuku můžete přidat celou řadu 3D efektů, které naplní místnost hlubokým a bohatým zvukem.

Sledování televizoru po připojení optickým kabelem

- 1 Pokud je koncovka digitálního kabelu opatřena krytem, sejměte nejprve kryty z obou konců.

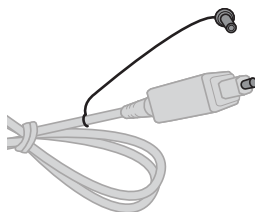

- 2 Pomocí optického kabelu připojte konektor **OPTICAL IN** na zadní straně produktu ke konektoru **Optical Digital Output (OPTICAL OUT)** na televizoru, jak je znázorněno na obrázku.

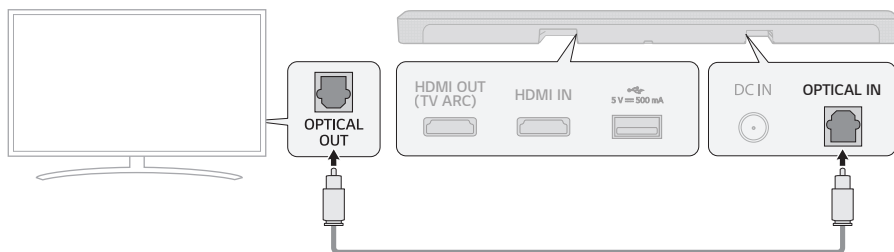

- 3 Stiskněte opakovaně tlačítko **Funkce** , dokud se na stavovém displeji nezobrazí **OPT/HDMI ARC**.

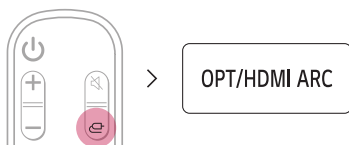

- 4 Stisknutím tlačítka **Nastavení** na dálkovém ovladači televizoru přejděte do nabídky [Reproduktor] a nastavte výstupní reproduktor na [Optický] nebo [Externí reproduktor]. Položky nabídky a nastavení se mohou lišit v závislosti na výrobci televizoru.

- ✓ **Poznámka**
- Pokud se optický vstupní signál a signál ARC pokusí připojit současně, bude mít přednost signál ARC.

Když používáte televizor LG TV

Pokud je televizor připojen k produktu optickým kabelem, můžete upravit hlasitost pomocí dálkového ovladače televizoru LG TV. Můžete tak učinit pouze na televizoru, který podporuje funkci LG TV Sound Sync. V uživatelské příručce k televizoru zjistíte, zda je váš televizor podporován.

Funkce ovládatelné dálkovým ovladačem LG TV

Hlasitost, vypnutí/zapnutí ztlumení

- ✓ **Poznámka**
- Pokud je televizor správně připojen k produktu, na stavovém displeji se zobrazí **LG OPT**.
 - Při použití produktu s dálkovým ovladačem LG TV se na produkt automaticky použije hlasitost a stav ztlumení nastavený na televizoru.
 - Dálkové ovládání produktu můžete používat i po připojení k televizoru LG TV.
 - Abyste mohli používat LG Sound Sync, budete muset změnit nastavení zvuku na vašem televizoru. Může se lišit v závislosti na televizoru.

Propojení s LG Sound Sync (bezdrátový)

Pokud je televizor připojen k produktu s LG Sound Sync (bezdrátový), můžete upravit hlasitost pomocí dálkového ovladače televizoru LG TV. V uživatelské příručce k televizoru zjistíte, zda je váš televizor podporován.

Sledování televizoru při bezdrátovém připojení

- 1 Stiskněte opakovaně tlačítko **Funkce**  dokud se na stavovém displeji nezobrazí **LG TV**. Po chvíli se zobrazí **BT READY**.
Nebo Stiskněte tlačítko **Bluetooth párování** . Po chvíli se zobrazí **BT READY**.

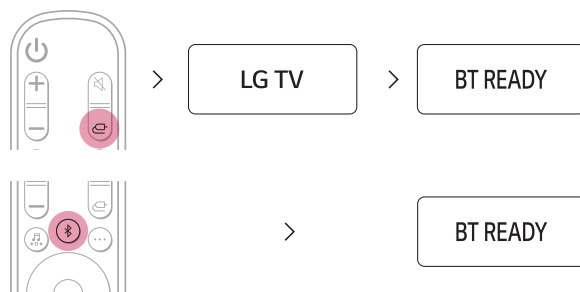

- 2 Stisknutím tlačítka **Nastavení** na dálkovém ovladači televizoru přejděte do nabídky [Reproduktor] a nastavte výstupní reproduktor na [LG Sound Sync (bezdrátový)].
- 3 Když je produkt připojen k vašemu televizoru prostřednictvím **Bluetooth**, uvidíte, že se stavový displej mění v pořadí **PAIRED → LG TV**.

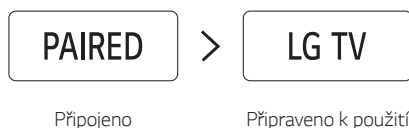

- ✓ **Poznámka**
- Při použití produktu s dálkovým ovladačem LG TV se na produkt automaticky použije hlasitost a stav ztlumení nastavený na televizoru.
 - Dálkové ovládání produktu můžete používat i po připojení k televizoru LG TV.
 - Pokud vypnete napájení produktu pomocí tlačítka , LG Sound Sync (bezdrátový) se odpojí.
 - V závislosti na televizoru může být produkt připojen k televizoru LG TV, i když je připojen pomocí funkce **Bluetooth**.

Připojení pomocí kabelu HDMI

Zvuk televizoru můžete přenášet do produktu připojením televizoru k produktu pomocí kabelu HDMI. K původnímu zvuku přidejte celou řadu 3D efektů, které naplní místnost hlubokým a bohatým zvukem.

Sledování televizoru po připojení kabelem HDMI

- 1 Pomocí kabelu HDMI připojte konektor **HDMI OUT (TV ARC)** na zadní straně produktu ke konektoru **HDMI IN (ARC)** na televizoru, jak je znázorněno na obrázku.

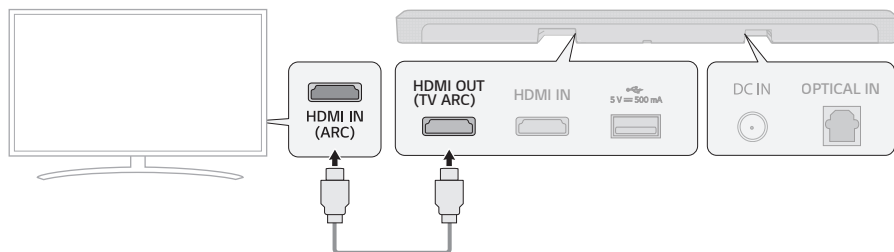

- 2 Stiskněte opakovaně tlačítko **Funkce** , dokud se na stavovém displeji nezobrazí **OPT/HDMI ARC**.

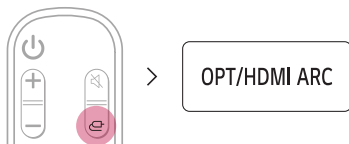

- 3 Stisknutím tlačítka **Nastavení** na dálkovém ovladači televizoru přejděte do nabídky [Reproduktor] a nastavte výstupní reproduktor na [HDMI ARC]. Položky nabídky a nastavení se mohou lišit v závislosti na výrobci televizoru.
- 4 Pokud je televizor správně připojen k produktu, na stavovém displeji se zobrazí **ARC**.

- ✓ **Poznámka**
- Než stisknete tlačítko Nastavení na dálkovém ovladači televizoru a zapnete ARC, ujistěte se, že váš televizor podporuje funkci ARC. Další informace o nastavení funkce najdete v uživatelské příručce k televizoru, protože se může lišit v závislosti na televizoru.
 - Použijte certifikovaný kabel s logem HDMI.

SIMPLINK

- SIMPLINK odkazuje na funkci HDMI-CEC, která vám umožní použít jeden dálkový ovladač k ovládání zvukového zařízení nebo přehrávače připojeného k LG TV přes HDMI.
 - Funkce ovládatelné dálkovým ovladačem LG TV kompatibilním s SIMPLINK. Zapnutí/vypnutí, ovládání hlasitosti, vypnutí/zapnutí ztlumení atd.
- Další informace o nastavení SIMPLINK najdete v uživatelské příručce k LG TV.



-
- ✔ **Poznámka**
- Funkce SIMPLINK nemusí fungovat správně v závislosti na stavu produktu nebo jiných připojených zařízeních.
 - Funkci HDMI-CEC podporují výrobci televizorů: LG SIMPLINK, Sony BRAVIA Sync/Link, Philips EasyLink, Samsung Anynet+ atd.

Připojení k externímu zařízení

Váš prožitek z filmů a her bude realističtější, když připojíte produkt k zařízení, jako je herní konzole nebo přehrávač Blu-ray.

Připojení pomocí kabelu HDMI

Televizor nebo externí zařízení můžete k produktu připojit pomocí kabelu HDMI, abyste dosáhli hlubokého a vynikajícího zvuku.

Připojení externího zařízení přes HDMI

- 1 Připojte externí zařízení, například DVD nebo Blu-ray přehrávač. Podle níže uvedeného obrázku připojte konektor **HDMI OUT** zařízení ke konektoru **HDMI IN** na zadní straně produktu.
- 2 Pomocí kabelu HDMI připojte konektor **HDMI OUT (TV ARC)** na zadní straně produktu ke konektoru **HDMI IN (ARC)** na televizoru.

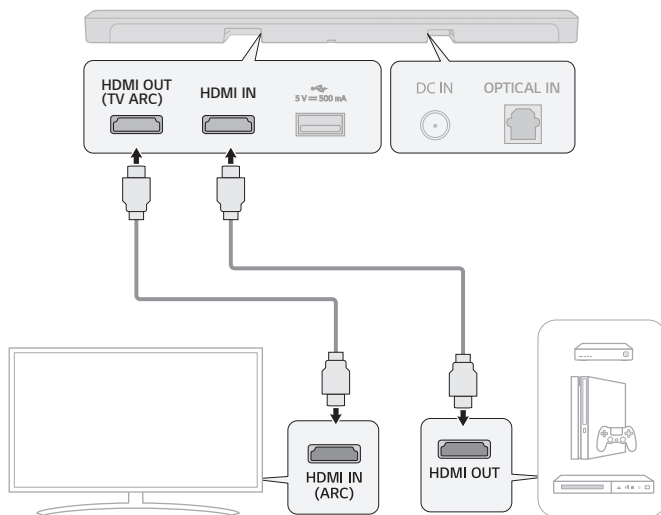

3 Opakovaně stiskněte tlačítko **Funkce**  dokud se na stavovém displeji nezobrazí **HDMI**.



4 Pokud je externí zařízení správně připojeno k produktu, můžete poslouchat zvuk zařízení.

- ✓ **Poznámka**
- Zkontrolujte nastavení zvukového výstupu v nabídce Nastavení externího zařízení (například Blu-ray přehrávač nebo televizor). Zvukový výstup by měl být nastaven na [Žádné kódování], [Bitový proud], [Auto], nebo [Průchod]. Další informace o nastavení výstupu najdete v uživatelské příručce k externímu zařízení.
 - Použijte certifikovaný kabel s logem HDMI.

Připojení pomocí optického kabelu

Televizor nebo externí zařízení můžete k produktu připojit pomocí optického kabelu, abyste dosáhli hlubokého a vynikajícího zvuku.

Připojení externího zařízení pomocí optického kabelu

- 1 Pomocí optického kabelu připojte konektor **OPTICAL IN** na zadní straně produktu ke konektoru **OPTICAL OUT** na externím zařízení (například televizor, přehrávač Blu-ray), jak je znázorněno na obrázku.

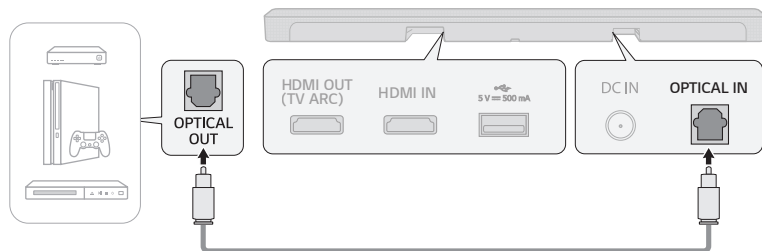

- 2 Stiskněte opakovaně tlačítko **Funkce**  dokud se na stavovém displeji nezobrazí **OPT/HDMI ARC**.

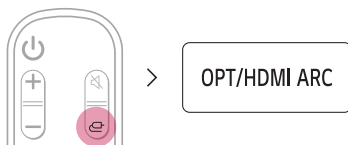

- 3 Pokud je externí zařízení správně připojeno k produktu, na stavovém displeji se zobrazí **OPT**.

Použití produktu jako audio systému

Připojení prostřednictvím Bluetooth

Můžete přehrávat hudební soubory uložené v zařízení **Bluetooth** nebo spouštět hudební aplikace a užívat si hudbu s tímto produktem.

Nejprve zkontrolujte následující.

- Zařízení **Bluetooth**, která mají být připojena k produktu, by měla splňovat následující specifikace.
 - Verze: 4.0 nebo vyšší
 - Kodek: SBC, AAC
- Kroky pro připojení zařízení k produktu se mohou lišit v závislosti na typu a modelu zařízení **Bluetooth**. Další informace o připojení zařízení najdete v uživatelské příručce k externímu zařízení.

Vyberte [**Bluetooth**] z nabídky **Nastavení** smartphonu.

Položky nabídky Nastavení se mohou lišit v závislosti na výrobci smartphonu a modelu.

1 Zapněte produkt.

2 Stiskněte tlačítko **Bluetooth párování** (📶). Po chvíli se na stavovém displeji zobrazí **BT READY**.

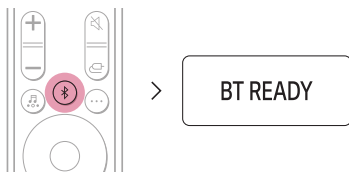

3 Na svém smartphonu klepněte na tlačítko **Nastavení** (⚙️ / ⚙️) a zvolte 📶 **Bluetooth**.

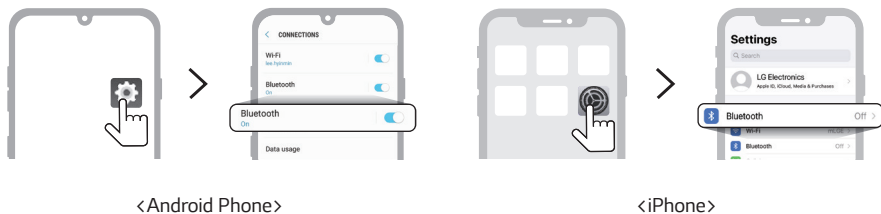

4 Zapněte funkci **Bluetooth**. (🔴 Vypnuto > 🔵 Zapnuto)

- 5 Na smartphonu se zobrazí seznam připojitelných zařízení. Vyhledejte a klepněte na LG SP7 (XX).

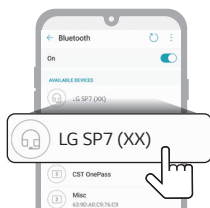

- 6 Když je produkt připojen k vašemu smartphonu prostřednictvím **Bluetooth**, uvidíte, že se stavový displej mění v pořadí **PAIRED** → **Název připojeného zařízení Bluetooth** → **BT**.



- 7 Pokud nemůžete najít produkt LG SP7 (XX), klepněte na tlačítko **Obnovit** (↻) v pravém horním rohu obrazovky smartphonu Android, nebo vypněte **Bluetooth** a znovu ho zapněte na telefonu iPhone.

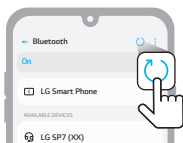

<Android Phone>

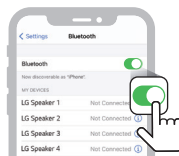

<iPhone>

- 8 Spusťte aplikaci Music a poslouchejte hudbu na smartphonu.

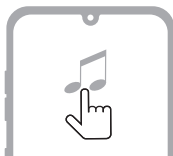

-
- ✔ **Poznámka**
- Čím blíže je zařízení **Bluetooth** k produktu, tím lepší je vaše připojení.
 - Pokud jste stiskli tlačítko **Bluetooth párování** (🔗) na produktu a vybrali možnost **BT**, ale nepodařilo se vám připojit k zařízení **Bluetooth**, na stavovém displeji se zobrazí **BT READY**. Ověřte stav zařízení **Bluetooth**.
 - Pokud používáte **Bluetooth**, měli byste upravit úroveň hlasitosti na příslušnou úroveň.
 - XX jsou poslední dvě číslice MAC adresy vašeho produktu. Pokud je například MAC adresa 9C:02:98:4A:F7:08, bude se zobrazovat LG SP7 (08).

Propojení se smartphonem přes aplikaci LG Sound Bar

Použijte **aplikaci LG Sound Bar** ke spuštění různých funkcí podle potřeby.

Nejprve zkontrolujte následující.

- **Aplikace LG Sound Bar** je dostupná ve verzích uvedených níže.
 - Android™ OS: Verze 5.0 nebo vyšší
 - iOS OS: Verze 10 nebo vyšší

Instalace aplikace

Nainstaluje **aplikaci LG Sound Bar** na svůj smartphone. Chcete-li nainstalovat **aplikaci LG Sound Bar**, můžete naskenovat QR kód pomocí aplikace pro skenování QR kódu nebo ji stáhnout z obchodů Google Play nebo App Store.

Stažení pomocí QR kódu

- 1 Naskenujte níže uvedený QR kód pomocí aplikace pro skenování QR kódů.
- 2 Budete přesměrováni na stránku, kde si můžete stáhnout **aplikaci LG Sound Bar**. Klepnutím na aplikaci ji nainstalujete.



(Android Phone OS)



(iPhone OS)

Stahování z Google Play nebo App Store

Přejděte do obchodu Google Play nebo App Store na vašem smartphonu a vyhledejte **aplikaci LG Sound Bar**.

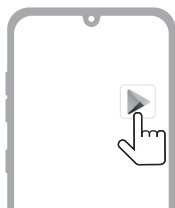

Android Phone



iPhone

-
- ✔ **Poznámka**
- Položky nabídky Nastavení se mohou lišit v závislosti na výrobci smartphonu a operačním systému.
 - Google, Android a Google Play jsou ochranné známky společnosti Google LLC.

Připojení k paměťovému zařízení USB

Vychutnejte si vysoce kvalitní zvuk připojením paměťového zařízení USB obsahujícího hudební soubory k produktu.

Připojení produktu k paměťovému zařízení USB

1 Připojte paměťové zařízení USB k portu **USB** na zadní straně produktu.

- Produkt nemůže přehrávat žádná zařízení připojená prostřednictvím rozbočovače paměťového zařízení USB nebo kabelu paměťového zařízení USB.
- Produkt nelze připojit k žádnému paměťovému zařízení USB, přehrávači MP3 typu USB nebo čtečce karet, které vyžadují instalaci samostatné jednotky zařízení.

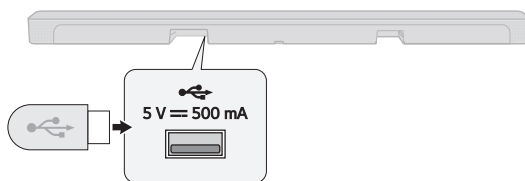

2 Stiskněte opakovaně tlačítko **Funkce**  dokud se na stavovém displeji nezobrazí **USB**.

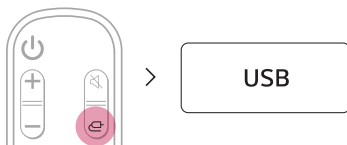

3 Pokud je produkt správně připojen k paměťovému zařízení USB, na stavovém displeji se zobrazí počet hudebních souborů na zařízení USB. Pro poslech hudby stiskněte tlačítko **Přehrát/Pozastavit**  na dálkovém ovladači.

✓ Poznámka

- Doporučuje zakoupit samostatnou redukci USB, která usnadňuje připojení a odpojení paměťových zařízení USB.
- Zaupte si USB redukci s prodlužovacím kabelem USB 2.0.
- Na USB zařízení s velkým úložným prostorem může procházení souborů trvat několik minut.
- Společnost LG Electronics nenes odpovědnost za ztrátu dat. Data na paměťovém zařízení USB vždy zálohujte, abyste minimalizovali poškození způsobená ztrátou dat.
- Podporovány jsou pouze formáty FAT16 / FAT32 / NTFS. Formát exFAT není podporován.

Podporovaná paměťová zařízení USB

MP3 přehrávač	Přehrávač Flash MP3
USB paměťové zařízení	USB 2.0 nebo vyšší

Tento produkt nemusí rozpoznat některá paměťová zařízení USB.

Specifikace přehrávatelného souboru

Přípona souboru	Vzorkovací frekvence	Přenosová rychlost
MP3	32 kHz - 48 kHz	8 kbps - 320 kbps
WMA	32 kHz - 48 kHz	56 kbps - 128 kbps
OGG	32 kHz - 48 kHz	64 kbps - 320 kbps

Přípona souboru	Vzorkovací frekvence
FLAC (16 bit/24 bit)	32 kHz, 44,1 kHz, 48 kHz, 88,2 kHz, 96 kHz, 176,4 kHz a 192 kHz
WAV (16 bit/24 bit)	32 kHz, 44,1 kHz, 48 kHz, 88,2 kHz, 96 kHz, 176,4 kHz a 192 kHz

- Počet přehrávatelných souborů: Až do 2 000
- Maximální počet adresářů: Až do 200
- Tento produkt nemůže přehrávat soubory chráněné pomocí DRM (Digital Rights Management).
- Tento produkt nemůže přehrávat video soubory z paměťového zařízení USB.

Přípevnění produktu na zeď

Tento produkt můžete připevnit na zeď.

Při připevňování produktu na zeď postupujte podle níže uvedených pokynů.

Nejprve zkontrolujte následující.

- Po připevnění na zeď může být obtížné připojit externí zařízení a kabely. Nejprve připojte externí zařízení pomocí správného propojovacího kabelu k produktu a poté ho připevněte ke zdi.
- Při montáži produktu na zeď mějte na paměti následující opatření. Během procesu montáže může dojít k poškození produktu nebo zranění.
 - Na produkt připevněný na zeď nepokládejte žádné předměty.
 - Upevněte produkt pevně ke stěně pomocí upevňovacích šroubů, aby nespadl.
 - Zajistěte, aby byl mimo dosah dětí. Tahání za produkt nebo jeho otřesy mohou způsobit pád.

Součásti pro montáž produktu

Zvukový panel

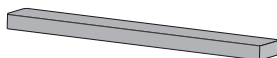

Nástěnný držák

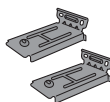

Šrouby ke zvukovému panelu



Instalační vodičko pro nástěnný držák



Prodává se samostatně

Šrouby držáku



Hmoždinky

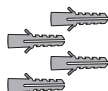

- ✓ **Poznámka** • Šrouby a hmoždinky pro upevnění produktu nejsou součástí dodávky. Pro montáž doporučujeme použít Hilti (HUD-1 6 x 30).

Přípevnění produktu na zeď

- 1 Instalační vodičko pro nástěnný držák naleznete v balení produktu.
- 2 Zarovnejte **TV Bottom Line** na instalačním vodičku nástěnného držáku se spodní částí televizoru a připevněte ho ke zdi.
Zarovnejte střed nástěnného televizoru s částí označenou na instalačním vodičku jako **TV Center**.

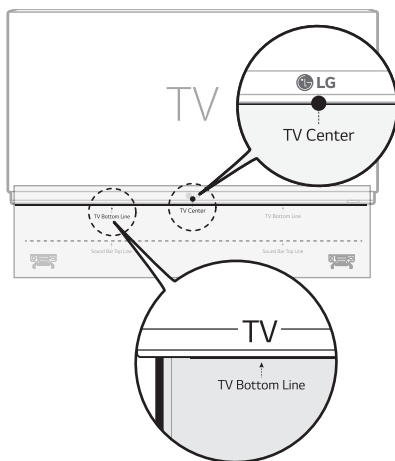

- 3 Pomocí tužky označte otvory pro šrouby na instalačním vodičku, kde budou připevněny nástěnné držáky.

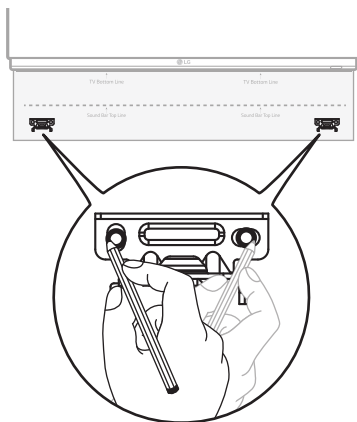

- 4 Vyvrtejte otvory pro šrouby v označených pozicích na instalačním vodičku.
- 5 Odstraňte ze stěny instalační vodičko nástěnného držáku.

- 6** Upevněte držáky pevně ke zdi pomocí hmoždinek a šroubů.

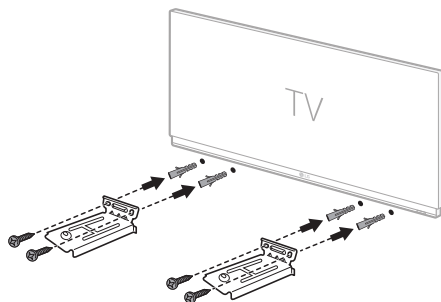

- 7** Umístěte produkt na držáky. Umístěte produkt na držáky tak, aby se otvory pro šrouby ve spodní části produktu vyrovnaly s otvory pro šrouby na nástěnném držáku.

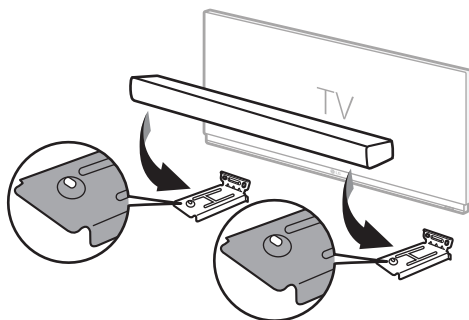

- 8** Produkt pevně připevněte pomocí dodaných šroubů k nástěnným držákům.

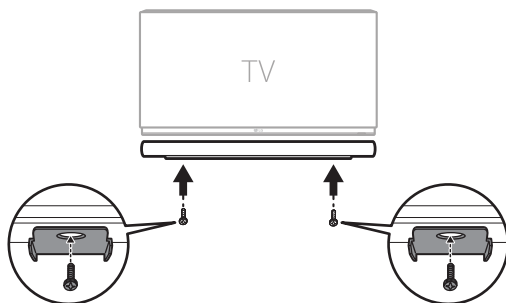

Uspořádání kabelů (volitelné)

Kabely můžete uspořádat pomocí kabelových držáků.

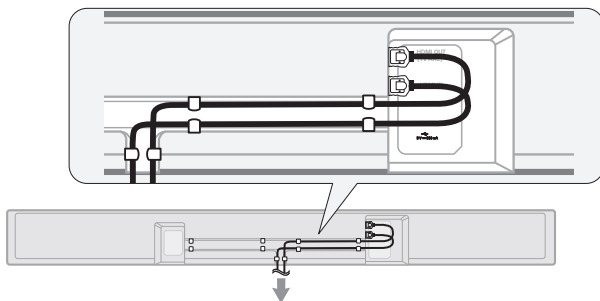

-
- ✓ **Poznámka** • Po dokončení všech připojení můžete uspořádat kabely podle potřeby.

Bezpečnostní opatření

I Bezpečnost a předpisy



UPOZORNĚNÍ: NEODSTRAŇUJTE KRYT (ANI ZADNÍ PANEL), SNÍŽÍTE TAK RIZIKO ÚRAZU ELEKTRICKÝM PROUDEM. UVNITŘ SE NENACHÁZÍ ŽÁDNÉ SOUČÁSTI, KTERÉ MŮŽE OPRAVIT UŽIVATEL. OPRAVY SVĚŘTE KVALIFIKOVANÝM SERVISNÍM PRACOVNÍKŮM.



Tento symbol blesku v rovnostranném trojúhelníku varuje uživatele před přítomností neizolovaného nebezpečného napětí ve skříni výrobku, které je dostatečně velké na to, aby představovalo riziko úrazu elektrickým proudem.



V průvodní dokumentaci dodávané se zařízením symbol vykřičníku uvnitř rovnostranného trojúhelníku upozorňuje uživatele na důležité pokyny pro provoz a údržbu (servis).

VÝSTRAHA:

- TENTO VÝROBEK CHRAŇTE PŘED DEŠTĚM A VLHKOSTÍ. ZAMEZÍTE TAK NEBEZPEČÍ VZNIKU POŽÁRU A ÚRAZU ELEKTRICKÝM PROUDEM.
- Zařízení neinstalujte do uzavřeného prostoru, jakým je např. knihovna a pod.

UPOZORNĚNÍ:

- Nepoužívejte v okolí tohoto přístroje vysokonapěťová zařízení. (například: elektrická plácačka na mouchy) Tento výrobek by mohl kvůli elektrickému přepětí přestat fungovat.
- Na zařízení se nesmí pokládat zdroje s otevřeným plamenem, jako jsou např. zapálené svíce.
- Větrací otvory nesmějí být blokovány. Při instalaci dodržujte pokyny výrobce. Štěrbinové a otvory jsou v krytu kvůli ventilaci a zajištění spolehlivého provozu zařízení a na ochranu proti přehřátí. Otvory by neměly být blokovány umístěním tohoto výrobku na postel, pohovku, rohožku či podobné povrchy. Toto zařízení se nesmí umístit do vestavěných prostorů jako např. do knihovny nebo police, s výjimkou případů, kdy je zajištěna řádná ventilace nebo kdy se postupuje podle pokynů výrobce.
- Zařízení je třeba chránit před působením vody (kapající nebo odstříkující) a nesmějí se na ně umísťovat předměty naplněné tekutinami jako např. vázy.
- Bezpečnostní informace, včetně označení výrobku a hodnoty jmenovitých parametrů, naleznete na výrobním štítku v dolní části nebo na jiném místě zařízení.
- Zajistěte, aby děti nemohly dát ruce nebo jiné předměty do *kanál reproduktoru.
 - * Kanál reproduktoru: Otvor pro bohatý basový zvuk skříňě reproduktoru. (ohrazený)

VÝSTRAHA týkající se napájecí šňůry

Elektrická zástrčka představuje odpojovací zařízení. Elektrická zástrčka musí zůstat snadno dostupná pro případ nouzového vypnutí.

Některé z aktuálních požadavků najdete na stránce s technickými údaji v této příručce pro uživatele.

Napájecí zásuvky nepřetěžujte. Přetížené, uvolněné nebo poškozené zásuvky, prodlužování šňůry, roztržené síťové šňůry nebo poškozená či popraskaná izolace vodičů představují nebezpečí. Všechny tyto skutečnosti mohou mít za následek vznik požáru nebo úrazu elektrickým proudem. Pravidelně kontrolujte napájecí šňůru vašeho zařízení, a pokud její vzhled vykazuje poškození nebo zhoršení kvality, odpojte ji, přestaňte zařízení používat a v autorizovaném servisním středisku nechte šňůru vyměnit za její přímou náhradu.

Chraňte napájecí šňůru před fyzickým nebo mechanickým poškozením, jako je zkroucení, zauzlení, přiskřípnutí, přivření do dveří nebo chození po ní. Zvláštní pozornost věnujte zástrčkám, zásuvkám ve zdi a místu, kde šňůra vystupuje ze zařízení.

U modelů, které používají napájecí adaptér:

Používejte pouze napájecí adaptér dodaný spolu s tímto zařízením. Nepoužívejte napájecí adaptér z jiného zařízení nebo od jiného výrobce. Použití nějaké jiné napájecí šňůry nebo napájecího zdroje může vést k poškození zařízení a ztrátě platnosti záruky.

Pro modely, které používají laserové zařízení



Tento výrobek využívá laserový systém. Abyste měli jistotu, že používáte tento výrobek správně, přečtěte si pozorně tuto uživatelskou příručku a ponechejte si ji pro budoucí použití. Kdyby jednotka vyžadovala údržbu, kontaktujte autorizované servisní středisko. Použití ovládačů, nastavení nebo plnění postupů jiných než těch, které jsou specifikovány dále, může způsobit nebezpečné vystavení se radiaci. Chraňte se před přímým zásahem laserového paprsku. Nesnažte se otevírat kryt.

Pro bateriové modely

Toto zařízení je vybaveno přenosnou baterií nebo akumulátorem.

UPOZORNĚNÍ: Při výměně baterie za nesprávný typ hrozí nebezpečí požáru nebo výbuchu.

Pro modely používající vestavěnou baterii

Neskladujte a nepřepravujte při tlacích nižších než 11,6 kPa a ve výšce nad 15 000 m.

- Výměna baterie za nesprávný typ, který může porušit pojistku (například v případě některých typů lithiových baterií).
- Likvidace baterie v ohni nebo horké troubě, mechanické rozdrčení nebo řezání do baterie, které může vést k explozi;
- Nechávání baterie v prostředí s extrémně vysokou teplotou, což může vést k výbuchu nebo úniku hořlavé kapaliny nebo plynu.
- Baterie vystavená extrémně nízkému tlaku vzduchu, který může vést k explozi nebo úniku hořlavé kapaliny nebo plynu.

Symboly			
~	Střídavý proud (AC).	⏻	Stav pohotovostního režimu.
≡	Stejnoseměrný proud (DC).	I	Napájení je zapnuto.
⊠	Toto je zařízení třídy II.	⚡	Nebezpečné napětí.

Než nahlásíte poruchu produktu

I Odstraňování problémů

Pokud se při používání produktu setkáte s následujícími problémy, proveďte několik kontrol, protože se nemusí jednat o poruchu.

Obecné chyby

Problém	Řešení
Produkt nepracuje správně.	<ul style="list-style-type: none">• Odpojte od produktu napájecí kabely a všechna externí zařízení, například televizor, subwoofer nebo zesilovač, a znovu je připojte.• Mějte na paměti, že může dojít ke ztrátě předchozího nastavení produktu.
Tlačítko Power nezapne přístroj.	<ul style="list-style-type: none">• Je napájecí kabel zapojen do zásuvky správně?<ul style="list-style-type: none">- Zapojte napájecí kabel do zásuvky správně.
Produkt nevydává žádný zvuk.	<ul style="list-style-type: none">• Neení hlasitost nastavena na minimum?<ul style="list-style-type: none">- Pro zesílení hlasitosti stiskněte tlačítko Hlasitost (+) (-) na dálkovém ovladači.- Pokud používáte externí zařízení, jako je set-top box, přenosné zařízení nebo zařízení Bluetooth, upravte hlasitost externího zařízení.• Je funkce ztlumení zapnuta?<ul style="list-style-type: none">- Pokud se na stavovém displeji zobrazí MUTE, je funkce ztlumení zapnutá. Stisknutím tlačítka Ztlumit (🔇) ztlumení zrušíte.• Je vybrána správná funkce produktu podle připojeného externího zařízení?<ul style="list-style-type: none">- Stisknutím tlačítka Funkce (📺) zkontrolujte, zda jste vybrali správnou funkci.
Subwoofer nevydává žádný zvuk.	<ul style="list-style-type: none">• Je produkt správně připojen k bezdrátovému subwooferu?<ul style="list-style-type: none">- Pokud LED kontrolka na zadní straně bezdrátového subwooferu bliká zeleně nebo svítí červeně, znamená to, že není připojen. Pokud je připojen navázáno, objeví se zelené světlo. Připojte produkt znovu k bezdrátovému subwooferu. (→ Viz Připojení k produktu na straně 6.)
Dálkové ovládání nepracuje správně.	<ul style="list-style-type: none">• Pokud používáte dálkový ovladač, namiřte ho na přední část produktu.• Dálkový ovladač používejte v okruhu 7 metrů od produktu.• Podle potřeby vyměňte baterie za nové.
Funkce Auto Power nefunguje.	<ul style="list-style-type: none">• Zkontrolujte připojení k externím zařízením (například set-top box, přenosné zařízení, zařízení Bluetooth).
LG Sound Sync nefunguje.	<ul style="list-style-type: none">• Zkontrolujte, zda váš televizor podporuje LG Sound Sync.• Zkontrolujte, zda je televizor správně připojen k produktu pomocí optického kabelu.<ul style="list-style-type: none">- Stisknutím tlačítka Nastavení na dálkovém ovladači televizoru zkontrolujte, zda je funkce zapnuta v [LG Sound Sync].

Hlasitost produktu je nízká.

- Zkontrolujte následující nastavení a podle toho ho změňte.
 - Pokud je produkt připojen k televizoru, stiskněte tlačítko **Nastavení** na dálkovém ovládání televizoru, vyberte nabídku [Reproduktor] a změňte nastavení [Digitální zvukový výstup] z [PCM] na [AUTO] nebo [BITOVÝ PROUD].
 - Pokud je produkt připojen k přehrávacímu zařízení, jako je DVD přehrávač nebo přehrávač disků Blu-ray, přejděte do nabídky Nastavení na připojeném zařízení. Změňte nastavení [Digitální zvukový výstup] z [PCM] na [PRIMÁRNÍ PRŮCHOD] nebo [BITOVÝ PROUD]. Nastavte [DRC] připojeného zařízení na [VYPNUTO].
 - Pokud je zapnutý noční režim produktu, vypněte jej stisknutím tlačítka **Nastavení**  a **Doleva/doprava** a poté **Nahoru/dolů**.

Produkt nerozpoznává úložné zařízení USB.

- Produkt nemusí podporovat formát souboru paměťového zařízení USB. Naformátujte úložné zařízení USB a znovu jej připojte. Při formátování si přečtěte formáty paměťového zařízení USB podporované produktem a vyberte vhodný formát souboru. (→ Viz Připojení k paměťovému zařízení USB na straně 36.)





Bluetooth zařízení nelze spárovat.

- Stiskněte tlačítko Nastavení na zařízení **Bluetooth** a zkontrolujte, zda je povolena funkce **Bluetooth**. Pokud je funkce **Bluetooth** povolena, vypněte ji a zapněte a zkuste to znovu.
 - Odstraňte všechny překážky mezi výrobkem a zařízením **Bluetooth**.
 - Párování **Bluetooth** (připojení) nemusí fungovat správně v závislosti na typu zařízení **Bluetooth** nebo okolním prostředí.
-

Problémy s bezdrátovým připojením

Problém	Řešení
Vyskytuje se rádiové rušení.	<ul style="list-style-type: none">• Nainstalujte produkt a bezdrátový subwoofer co nejlíže k sobě.• Neinstalujte výrobek na kovový nábytek.• Bezdrátová komunikace nemusí fungovat správně v oblastech se slabým signálem.
Připojení Bluetooth způsobuje nesprávné fungování nebo vydává zvuky.	<ul style="list-style-type: none">• Slyšíte při používání Bluetooth hluk nebo dochází k poruchám?<ul style="list-style-type: none">- Nedovoďte, aby se jakákoli část vašeho těla dotýkala vysílače/přijímače zařízení Bluetooth nebo produktu.- Neinstalujte zařízení Bluetooth na zeď nebo na odlehlem místě.- Odstraňte všechny překážky mezi výrobkem a zařízením Bluetooth.- Nainstalujte zařízení Bluetooth v blízkosti produktu.• Pokud je zařízení Bluetooth příliš daleko od produktu, může se zařízení Bluetooth odpojit nebo může dojít k nesprávnému fungování.<ul style="list-style-type: none">- Nainstalujte zařízení Bluetooth ve vzdálenosti 1 m od zařízení, která používají stejnou frekvenci jako produkt, jako jsou bezdrátové směrovače, lékařská zařízení a mikrovlnné trouby.

Vypnutí ukázkového režimu

Problém	Řešení
Dálkové ovládání nefunguje.	<ul style="list-style-type: none">• Zůstává text na stavovém displeji nezměněn, i když několikrát stisknete tlačítko Funkce ?• Vidíte na stavovém displeji pouze text DEMO?<ul style="list-style-type: none">- Na produktu může být aktivován ukázkový režim. Odpojte napájecí kabel produktu a znovu ho připojte.- Pokud dálkový ovladač stále nefunguje, stisknutím tlačítka Hlasitost   na výrobku nastavte úroveň hlasitosti na 2, stiskněte a podržte tlačítko Funkce  asi 5 sekund. Pokud se aktuálně vybraná funkce zobrazí na stavovém displeji, znamená to, že byl vypnutý ukázkový režim.

Dodatek

Technické údaje

Obecné	
Příkon	Viz hlavní štítek. Pohotovostní režim: 1,5 W (Jsou-li aktivovány všechny síťové porty.)
AC adaptér	<ul style="list-style-type: none">Model: DA-50F25Výrobce: Asian Power Devices Inc.Vstup: 100 - 240 V ~ 50 - 60 HzVýstup: 25 V $\overline{\text{---}}$ 2 AModel: MS-Z2000R250-050D0-PVýrobce: MOSO POWER SUPPLY TECHNOLOGY CO, LTD.Vstup: 100 - 240 V ~ 50/60 HzVýstup: 25 V $\overline{\text{---}}$ 2 A
Rozměry (Š x V x H)	Přibližně 1000,0 mm x 63,0 mm x 105,0 mm (včetně základny)
Rozsah provozní teploty	5 °C - 40 °C
Rozsah provozní vlhkosti	5 % až 60 %
Napájení sběrnice (USB)	5 V $\overline{\text{---}}$ 500 mA
Dostupný vzorkovací kmitočet digitálního audio vstupu	32 kHz, 44,1 kHz, 48 kHz, 88,2 kHz, 96 kHz
Dostupný formát digitálního zvukového vstupu	Dolby Audio™, DTS Digital Surround, PCM

Vstup/výstup	
OPTICAL IN	3,0 V (p-p), (konektor pro připojení optického zvuku) × 1
HDMI IN	19kolíkový (typ A, HDMI™ připojovací terminál) × 1
HDMI OUT (TV ARC)	19kolíkový (typ A, HDMI™ připojovací terminál) × 1

Zesilovač (výstup RMS)	
Celkově	440 W RMS
Přední	45 W RMS×2 (Impedance: 4 Ω , THD 10 %)
Střední	40 W RMS (Impedance: 4 Ω , THD 10 %)
Boční	45 W RMS×2 (Impedance: 4 Ω , THD 10 %)
Subwoofer	220 W RMS (Impedance: 3 Ω , THD 10 %)

Bezdrátový subwoofer	
Požadavky na napájení	Viz hlavní štítek na bezdrátovém subwooferu.
Příkon	Viz hlavní štítek na bezdrátovém subwooferu.
Typ	1 jednopásmový reproduktor
Impedance	3 Ω
Jmenovitý výkon	220 W RMS
Maximální výkon	440 W RMS
Rozměry (Š x V x H)	Přibližně 180,0 mm x 394,0 mm x 290,0 mm

- Provedení a technické údaje podléhají změnám bez předchozího upozornění.

Registrované obchodní známky a licence

Všechny ochranné známky a obchodní názvy patří příslušným vlastníkům.



Dolby, Dolby Audio a symbol dvojitého D jsou ochranné známky Dolby Laboratories Licensing Corporation. Vyrobeno s licenci od Dolby Laboratories. Důvěrné nepublikované práce. Copyright: 2012-2019 Dolby Laboratories. Všechna práva vyhrazena.



Více údajů o DTS patentech viz <http://patents.dts.com>. Vyrobeno na základě licence od společnosti DTS, Inc. (pro společnosti se sídlem v USA / Japonsku / Tchaj-wanu), nebo na základě licence od společnosti DTS Licensing Limited (pro všechny ostatní společnosti). DTS, Digital Surround Virtual:X a logo DTS jsou registrované ochranné známky nebo ochranné známky společnosti DTS, Inc. v USA a dalších zemích. © 2020 DTS, Inc. VŠECHNA PRÁVA VYHRAZENA.



Slovní označení **Bluetooth**® a loga jsou registrované ochranné známky ve vlastnictví společnosti **Bluetooth SIG, Inc.** a jakékoliv použití takovýchto ochranných známek ze strany společnosti LG Electronics je povoleno na základě licence.

Další ochranné známky a obchodní názvy patří příslušným vlastníkům.



Termíny HDMI, HDMI High-Definition Multimedia Interface a Logo HDMI jsou ochranné známky nebo registrované ochranné známky společnosti HDMI Licensing Administrator, Inc.



„Vyrobeno pro iPhone“ a „Vyrobeno pro iPod“ znamená, že elektronické příslušenství bylo navrženo speciálně pro připojení k zařízením iPhone nebo iPod a byl mu udělen certifikát, že splňuje výkonnostní standardy společnosti Apple. Společnost Apple nenese odpovědnost za užívání tohoto zařízení nebo jeho shodu s bezpečnostními a zákonnými normami. Pamatujte na to, že používání tohoto příslušenství společně se zařízením iPhone nebo iPod může ovlivnit kvalitu bezdrátového připojení.

| Oznámení o softwaru open source

Chcete-li získat zdrojový kód na základě licence GPL, LGPL, MPL a dalších licencí k softwaru s otevřeným zdrojovým kódem, který tento výrobek obsahuje, navštivte webový server <https://opensource.lge.com>.

Kromě zdrojového kódu si lze stáhnout všechny zmiňované licenční podmínky, vyloučení záruky a upozornění na autorská práva.

Společnost LG Electronics vám také poskytne otevřený zdrojový kód na disku CD-ROM za poplatek pokrývající náklady na distribuci (např. cenu média, poplatky za dopravu a manipulaci), a to na základě žádosti zasláné e-mailem na adresu opensource@lge.com.

Tato nabídka platí po dobu tří let od posledního odeslání produktu. Tato nabídka platí pro každého, kdo obdrží tuto informaci.

| Manipulace s výrobkem

Při přepravě produktu

Ušchovejte původní přepravní obal a balicí materiály. Pokud potřebujete produkt, v zájmu maximální ochrany ho zabalte tak, jak byl původně zabalen z výroby.

Udržujte povrch zařízení čistý.

- V blízkosti produktu nepoužívejte těžké kapaliny, jako jsou insekticidní spreje.
- Otírání s velkým přtlakem může poškodit povrch.
- Zabraňte dlouhodobému styku gumových nebo plastových výrobků s produktem.

Čištění produktu

Pro čištění produktu použijte jemný, suchý hadřík. Pokud je povrch velmi značně znečištěn, použijte jemný hadřík mírně navlhčený ve slabém roztoku čistícího prostředku. Nepoužívejte silná rozpouštědla, jako jsou alkohol, benzín nebo ředidla, která by mohla poškodit povrch produktu.

